

fastline

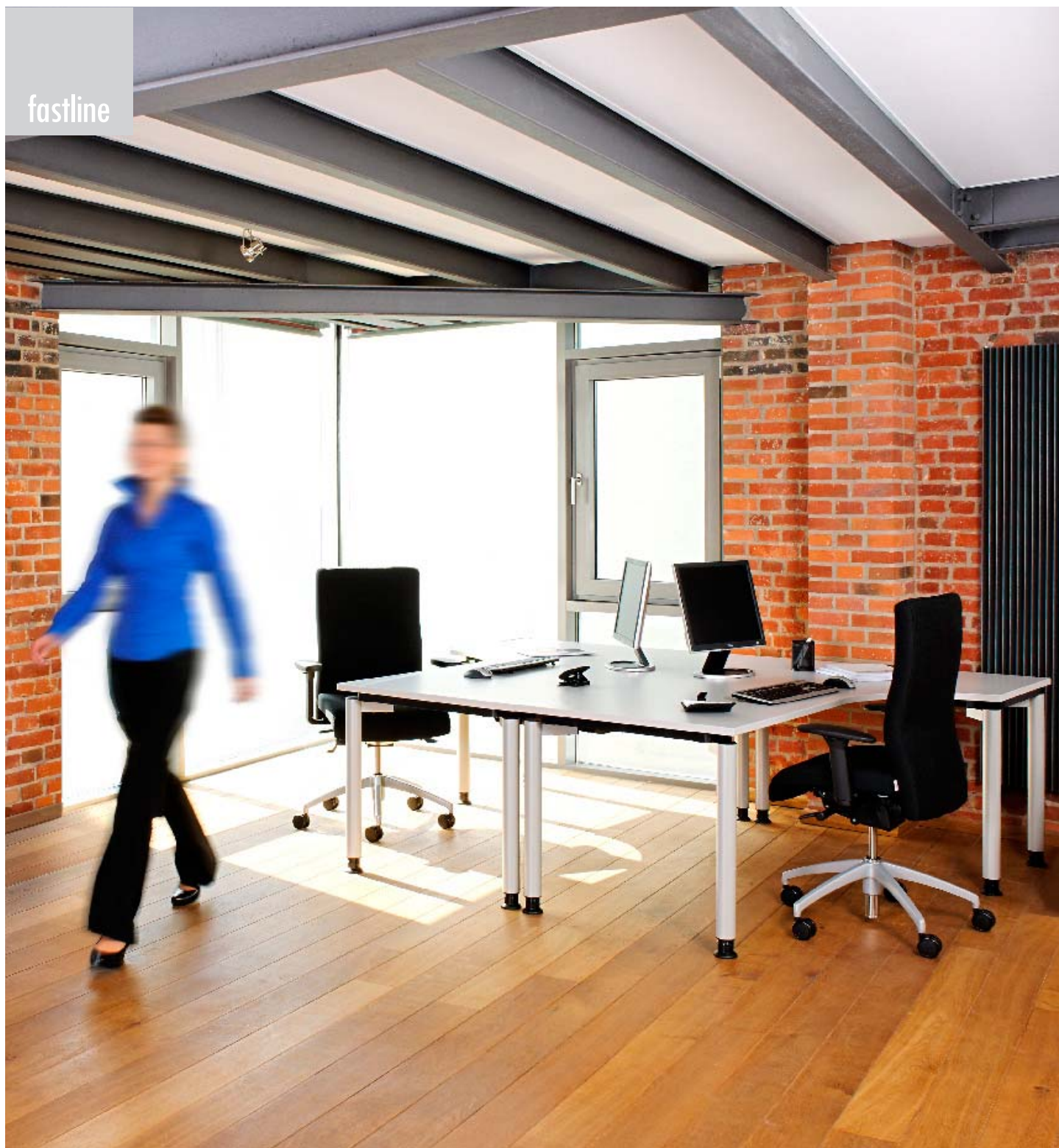

all_{in}one **fastline**
Schnell-Lieferprogramm

BÜROMÖBEL MIT SYSTEM



fastline Schnell-Lieferprogramm

fastline ist ein Auszug der gängigsten Produkte aus den umfangreichen Programmen „all in one“ und „endless“. Das Büromöbelprogramm fastline beinhaltet alle Produkte die Sie für eine komplette Büroausstattung benötigen - vom Schreibtisch bis zum Bürostuhl. Innerhalb von 5 Arbeitstagen erhalten Sie Ihr neues Büro!



fastline ist in den Dekoren Altweiß, Lichtgrau und Königsahorn erhältlich. Folgende Gestelle stehen zur Auswahl: fm11 4-Fuß Rundrohr sowie fm66 C-Fuß Flachkufe Einzelsäule in Silberaluminium.



Sie haben wenig Platz im Büro und möchten nicht auf einen Besprechungstisch verzichten? Kein Problem! Eine gute Alternative sind Besprechungsansätze, die Sie in zwei Ausführungen erhalten. So können Sie interne Besprechungen abhalten oder Gäste empfangen.

Doppelarbeitsplatz

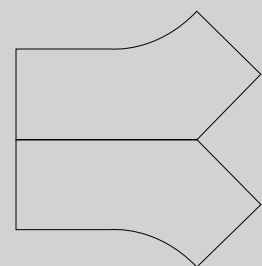

Dekor: Lichtgrau
Gestell: fm66 C-Fuß Flachkufe
Einzelsäule
Gestellfarbe: Silberaluminium
Plattenform: Winkeltisch 135°

Mit fastline bilden Sie im Handumdrehen einen Teamarbeitsplatz. Dabei stehen Ihnen verschiedene Plattenformen zur Verfügung. Kombinieren Sie diese nach Belieben mit einem Rollcontainer oder einem Standcontainer.

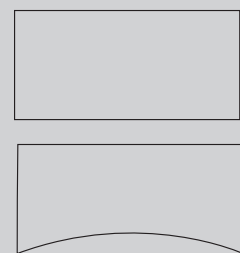

Sitz - Stehtische aus der Serie „all in one“ sind erhältlich in den Plattenformen:
Rechteck und Bogenform 2

Ein höhenverstellbarer Schreibtisch bringt Dynamik ins Büro und fördert Ihre Gesundheit. Per Tastendruck lässt sich Ihr Schreibtisch in Sekundenschnelle in die gewünschte Höhe fahren. Sitz - Stehtische aus der Serie „all in one“ bieten einen Höhenverstellbereich von 650 bis 1270 mm mit einer Laufgeschwindigkeit von 50 mm pro Sekunde.

Schreibtischprogramm „all in one“

4-Fuß

fm11 4-Fuß Rundrohr

Die stufenlose Höhenverstellung von 680 – 820 mm erfolgt durch das Herausdrehen der Gestellfüße.

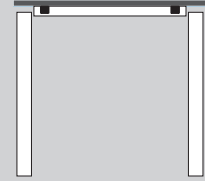

C-Fuß

fm66 Flachkufe Einzelsäule

Stufenlos höhenverstellbar von 680 – 820 mm erfolgt durch das Herausdrehen der Gestellfüße.

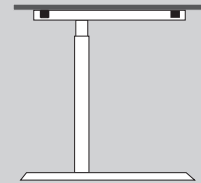

Sitz - Stehtisch *

fm61 C-Fuß Flachkufe Einzelsäule Rundrohr, mit einer elektromotorischen Höheneinstellung per Tastensteuerung. Die Höheneinstellung erfolgt durch die elektrisch teleskopierbaren Kufengestelle von 650 bis 1270 mm per Tastendruck.

Plattenformen

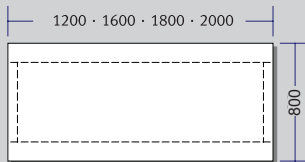

* Sitz - Stehtisch 1600 / 1800 x 800 mm

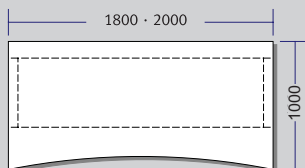
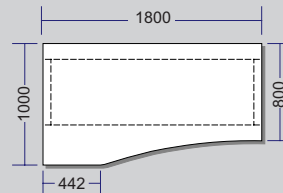
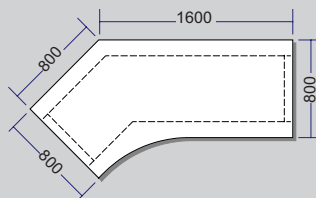

* Sitz Stehtisch 1800 x 800 / 1000 mm

Besprechungsansätze

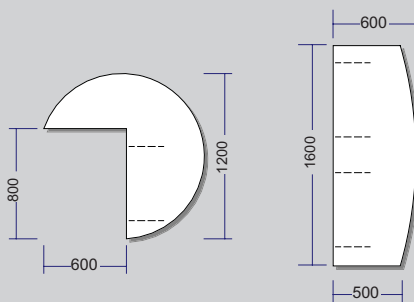

Besprechungstische

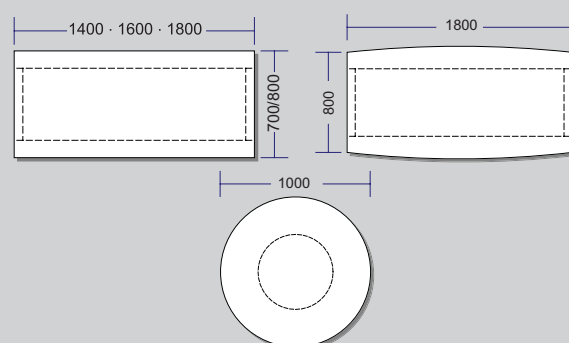

Rollcontainer & Standcontainer

fm Roll- und Standcontainer sind serienmäßig mit Zentralverriegelung und Auszugssperre ausgestattet. Materialschale (1 HE) und Stahlschubladen (2/3 HE) werden mit Kugelführungsauszügen (75% Auszug) und Hängeregistraturauszüge (6 HE) mit Teleskopvollauszügen (105% Auszug) gefertigt.

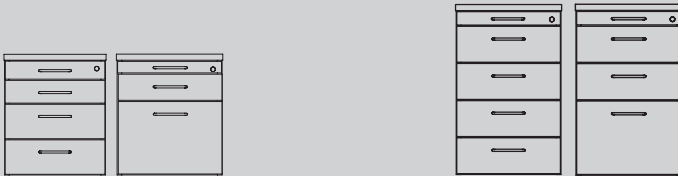

Schrankwandprogramm „endless“

Aktenregal

Breite	5 OH
800 mm	x



Aktenschrank (immer mit innenliegenden Scharnier 110°)

Breite	5 OH
800 mm	x

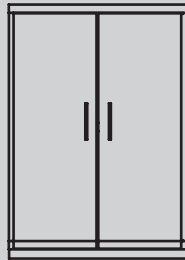

Schiebetürenschrank

Breite	2 OH	3 OH
1200 mm	x	x



feeling light



Drehstuhl | Freischwinger

startup 2



Drehstuhl mit hoher Rückenlehne | Freischwinger

livorno



Vierbeinstuhl | Freischwinger

Alle Stühle sind mit dem Bezug X-treme schwarz erhältlich. Wahlweise sind die Gestelle Silberaluminium oder in Chrom (modellabhängig.)

Griff

Sydney



Farbauswahl:

Altweiß

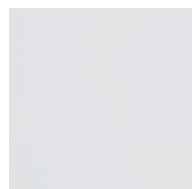

Dekore

Lichtgrau

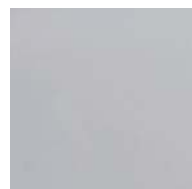

Königsahorn



Metallfarben

Silberaluminium

